

inspiration

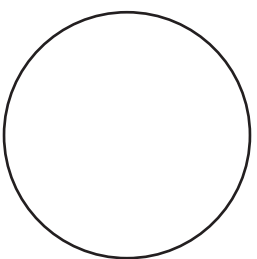
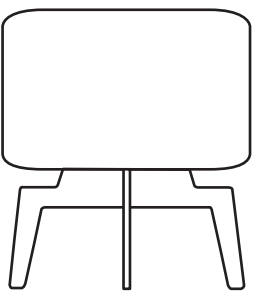
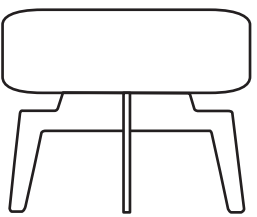

16<sub>-1</sub>

Raiki  
our own design for your own interior

Tsujiangyo co.,ltd.

# Raiki

極限まで無駄を削ぎ落とし、練磨を重ねる。

機能の模索、本質の追求。

Raiki はやがて、凜とした美を纏う。

## 名刀、「雷切」

あらゆる無駄を削ぎ落とし、  
丹念に本質を象<sup>かたど</sup>ってゆく。  
真の美しさは表層ではなく、  
その内面から発露する。  
雷神を切ったとされる名刀、  
「雷切<sup>らいきり</sup>」のように。

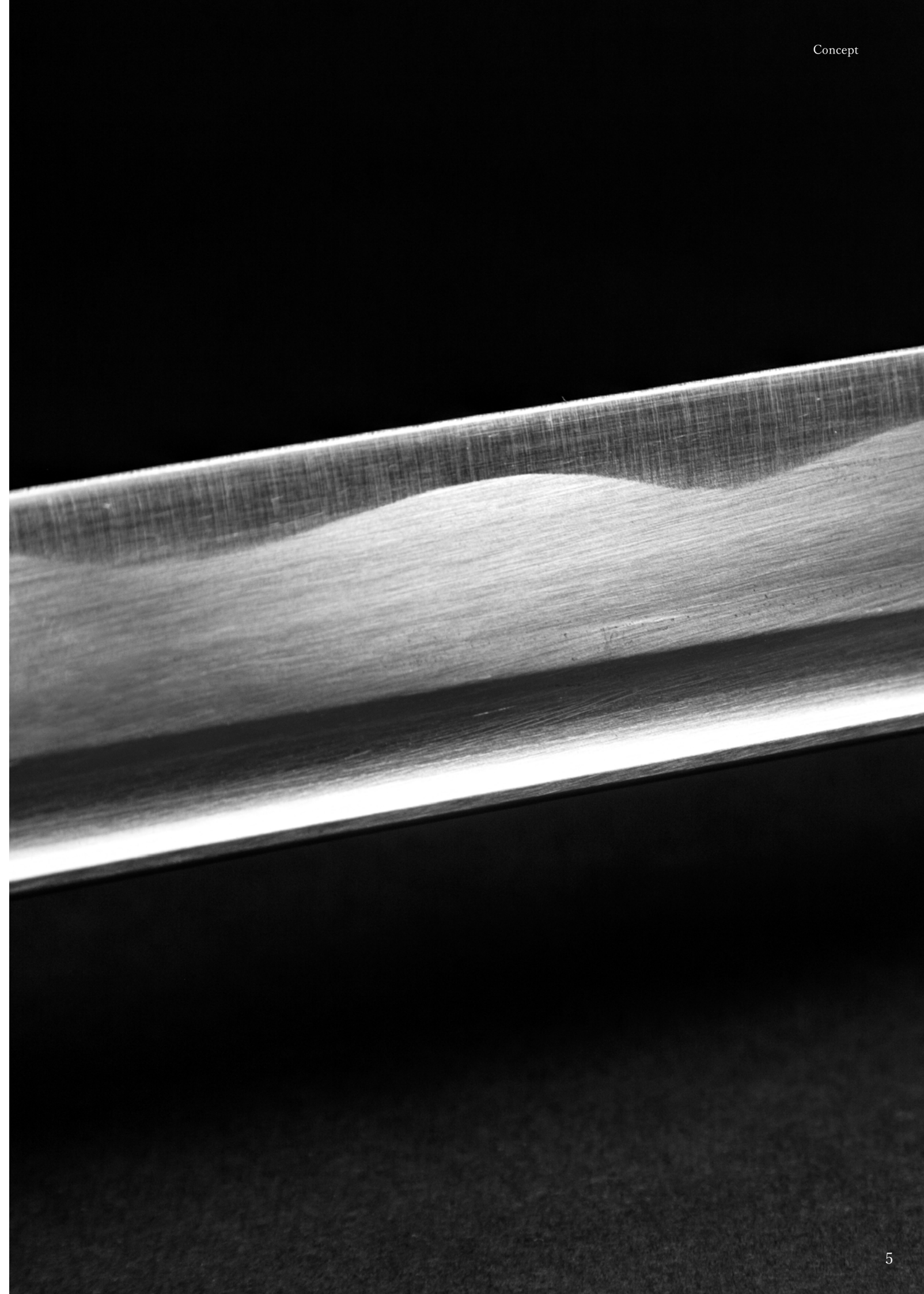



## 時速 300km/h

すべてのモノには、理由がある。

蒼天から地上の獲物を目掛け、

時速300km/hで舞い降りる隼のように。

素材、構造、形状。

その姿形は、ごく細部にまで

数多の理<sup>ことわり</sup>が散りばめられている。





見わたせば 花も紅葉も  
なかりけり 浦の苫屋の 秋の夕暮れ

主張することなく、  
世界に静寂と調和をもたらす。  
人の心の機微、季節や時の移ろい、  
光と陰のグラデーション。  
古来より日本人が受け継ぐ美意識が、  
ゆたかで奥行きのある空間に、遊ぶ。

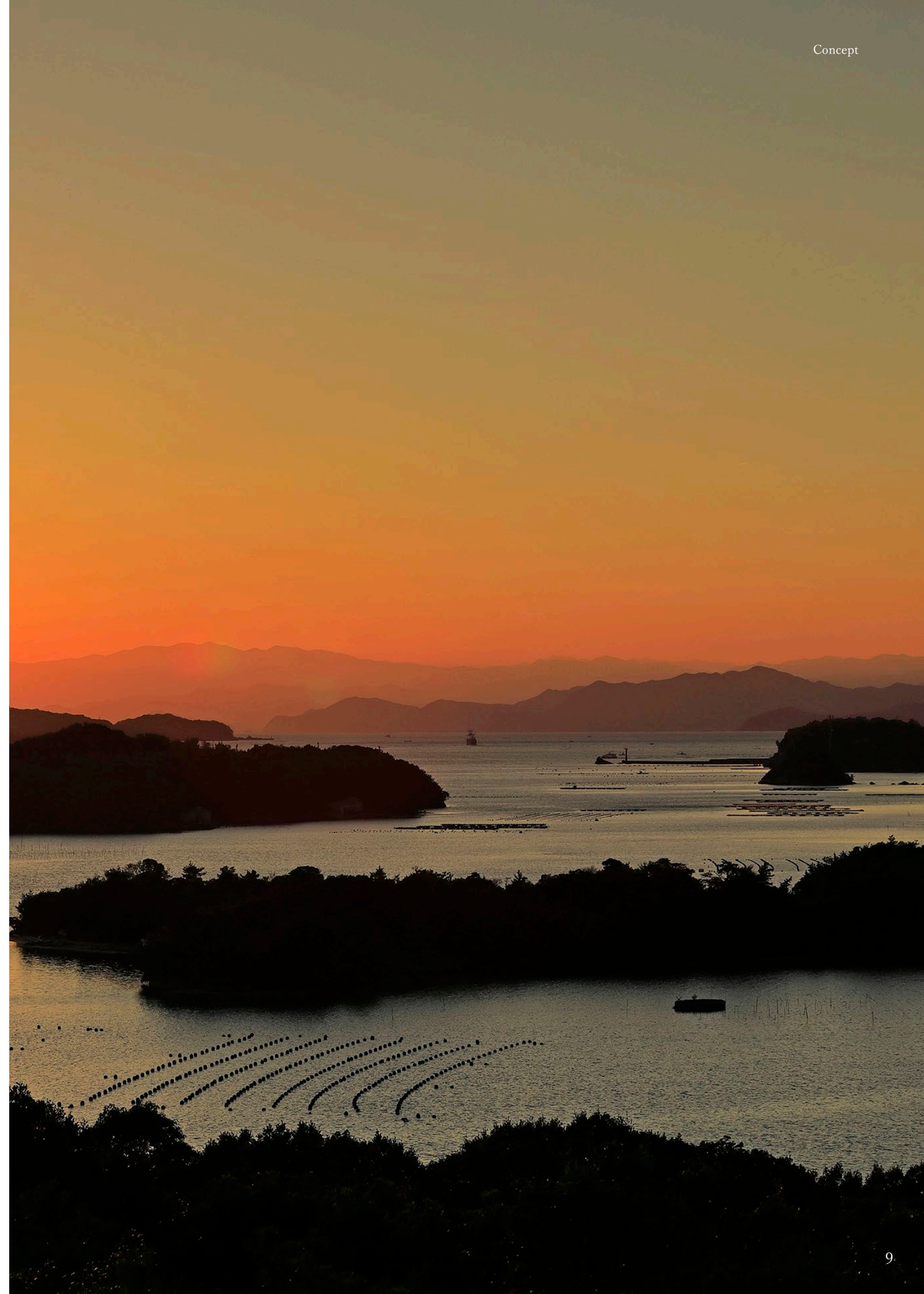

# Index

Concept	02
The Door_Slide Door	12
_Pivot Door	24
_Auto Door	30
The Cabinet	38
The Shelf	48
Letre	60
Teni	74
Lounge	82
<hr/>	
Finishing	92



12 The Door\_Slide Door



24 The Door\_Pivot Door



30 The Door\_Auto Door



38 The Cabinet



48 The Shelf



60 Letre

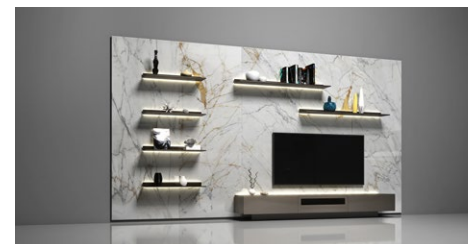

74 Teni



82 Lounge



# The Door

Slide Door  
Pivot Door  
Auto Door



Slide Door (Type-S "Sukiya")  
metal : Platinum Beige  
glass : Dark Bronze  
¥ 1,452,000 (税込)

Slide Door (Type-B "Bozu")  
metal : Granite  
glass : Charcoal Grey (× 2)  
¥ 1,518,000 (税込)

Slide Door (Type-S "Sukiya")  
metal : Earth Black  
glass : Clear  
¥ 1,584,000 (税込)

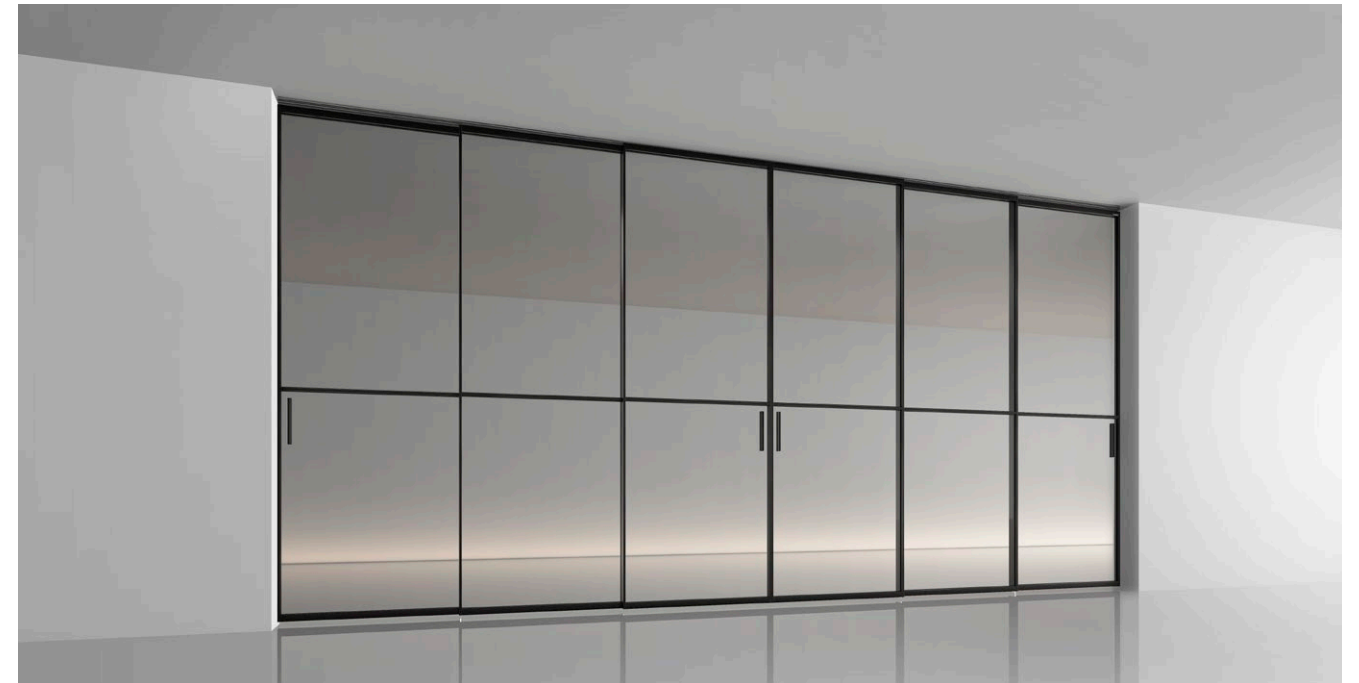



Slide Door (Type-S "Sukiya")  
metal : Earth Black  
glass : Grey  
¥ 1,452,000 (税込)





Slide Door (Type-S "Trapezio")

metal : Platinum Beige

glass : Clear

Trapezio 片面 ¥ 4,752,000 (税込)

Trapezio 両面 ¥ 7,920,000 (税込)

Raiki Loves • Hanamura





Slide Door (Type-S "112")  
 metal : Marron Brown  
 glass : Clear  
 ¥ 1,716,000 (税込)

## What is "Fibonacci"

フィボナッチ数列とは、イタリアの数学者レオナルド＝フィボナッチが唱えた数列で、その隣り合った数の比は、現代デザインにおいて美しい形を表す指標ともいわれる「黄金比 (= 1 : 1.618)」に近似していきます。さらに、その黄金比の縦横比率でできた長方形にあるすべての正方形の列において、角の点を滑らかにつないでいくと「黄金螺旋 (らせん)」と呼ばれる渦巻き状の螺旋を描くことができます。

江戸期を代表する浮世絵の名作「富嶽三十六景神奈川沖浪裏」やミロのビーナス、モナリザなどの芸術作品に多く見られるこの黄金比率は作者が意図していたか否かは別にしても、本能的に人が美しいと感じる比率であると言えるのではないのでしょうか。「Raiki 112」もこのフィボナッチ数列から導き出される「黄金比 (黄金螺旋)」に沿ってデザインされています。



## THE Fibonacci Sequence

0, 1, 1, 2, 3, 5, 8, 13, 21, 34,  
 55, 89, 144, 233, 377...

$1 \div 1 = 1$	$13 \div 8 = 1.625$
$2 \div 1 = 2$	$21 \div 13 = 1.615$
$3 \div 2 = 1.5$	$34 \div 21 = 1.619$
$5 \div 3 = 1.666$	$55 \div 34 = 1.617$
$8 \div 5 = 1.6$	

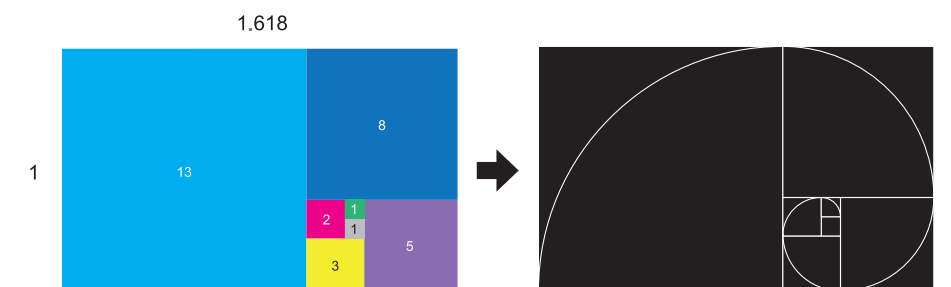

Golden Ratio





Slide Door (Type-S "Coma")  
 metal : Marron Brown  
 glass : Clear  
 ¥ 8,360,000 (税込)

## 駒寄と Coma

“駒寄(こまよせ)”とは、京町家などに見られる人馬の侵入を防ぐための格子柵。その境界は“あいまい”で、一見乗り越えようと思えば簡単に乗り越えられるような簡易的な柵に見えます。しかし、その境界はこの線を踏み越えてはいけないという暗黙の精神的な枷「かせ」となり、家族、使用人、訪問客、それぞれの関係の距離を黙して棲み分けします。

Comaは「目隠し」と「透過性」という二面性を持つ間仕切りで“あいまい”に空間を切り分け、その空間の質を変化させます。この手法は現代でも日本人に好まれ多くの建築に取り入れられています。



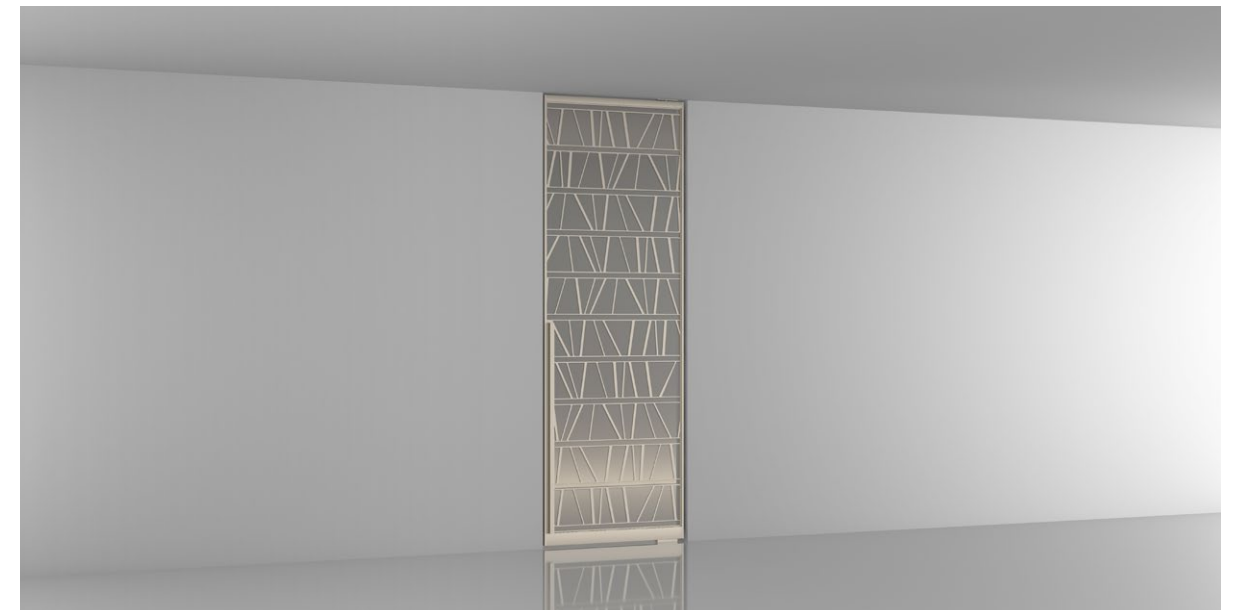
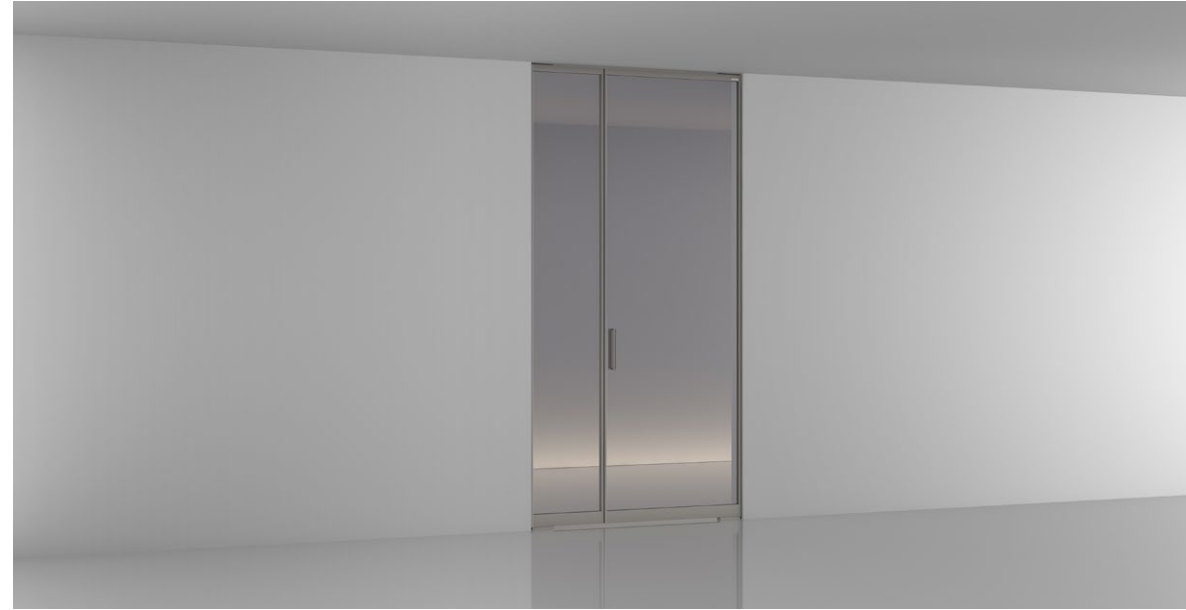

Pivot Door (Type-S "Sukiya")  
 metal : Granite  
 glass : Grey  
 ¥ 539,000 (税込)

Pivot Door (Type-B "Bozu")  
 metal : Earth Black  
 glass : Charcoal Grey (× 2)  
 ¥ 374,000 (税込)

Pivot Door (Type-S "112")  
 metal : Earth Black  
 glass : Clear  
 ¥ 869,000 (税込)

Pivot Door (Type-B "Bozu")  
 metal : Platinum Beige  
 ceramic : Golden White  
 ¥ 3,168,000 (税込)

Pivot Door (Type-S "Trapezio")  
 metal : Platinum Beige  
 glass : Bronze  
 Trapezio 片面 ¥ 924,000 (税込)  
 Trapezio 両面 ¥ 1,452,000 (税込)

Raiki Loves **MARAZZI**

Raiki Loves **Hanamura**





Pivot Door (Type-S "Sukiya")  
metal : Platinum Beige  
glass : Clear  
¥ 330,000 (税込)





Pivot Door (Type-S "Sukiya")  
 metal : Earth Black  
 glass : Clear  
 ¥ 792,000 (税込)



Pivot Door (Type-S "112")  
 metal : Earth Black  
 glass : Clear  
 ¥ 1,672,000 (税込)



# Auto Door

機能部を納めた上框を天井裏に設置することで、自動ドアであることを感じさせないデザインが特徴です。  
 ※Sukiya (Type-S) のみの対応となります。



## Pattern

片引き

両引き分け

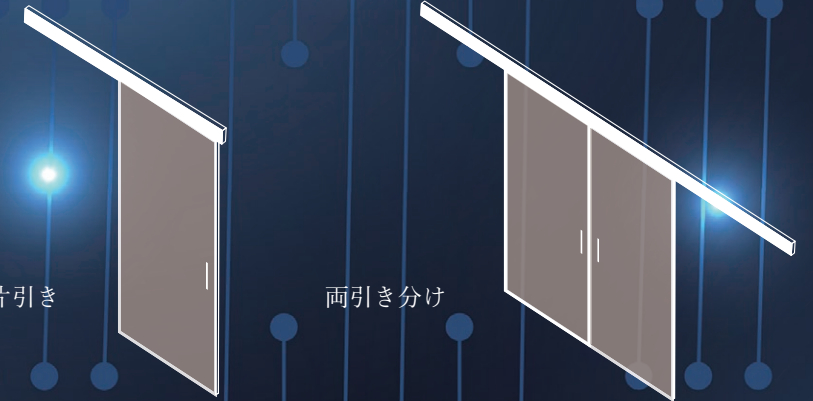

## Motive

Auto Door はリニアエンジンを採用しています。  
 リニアエンジンとは磁石とコイルの吸引と反発で推進力を発生させる新しいタイプの駆動装置です。作動時の摩擦箇所を大幅に抑えることで、今までにない静かでスムーズなドアの開閉を実現しています。

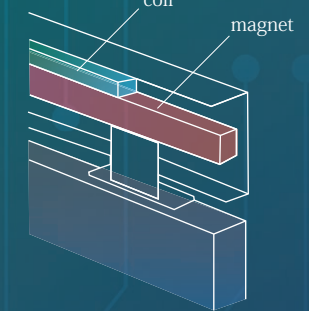

## Sensor

ドアを開き方向へ2 cmほど動かすと自動で開き、一定時間経過後に自動で閉まる“アシスト機能”に加え、赤外線センサーや非接触スイッチなど、扉の開閉をサポートする様々な方式が選択可能です。

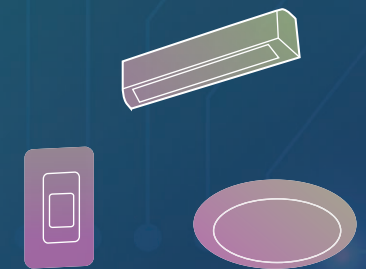

## Safety

常にドアの移動速度を検知し、人や障害物にあたりと反転動作させる、安全機能（セーフティーリターン機能）を備えているため、家庭でも安心してご使用いただけます。

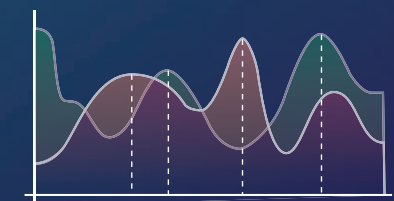





Auto Door (Type-S "Sukiya")  
metal : Granite  
glass : Clear  
¥ 1,672,000 (税込)



Auto Door (Type-S "Sukiya")  
metal : Granite  
glass : Clear  
¥ 1,672,000 (税込)

Type-S

数寄屋 “Sukiya”

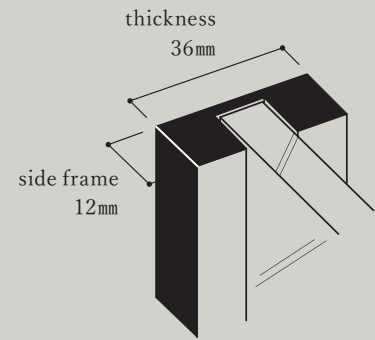

※  
MAX DH 3,000  
MAX DW 1,500

frame color : Platinum Beige  
glass color : Bronze



安土桃山時代から、今もなお発展し続ける  
日本固有の繊細美「数寄屋障子」より



Handle

Slide Door

Pivot Door

B-Handle

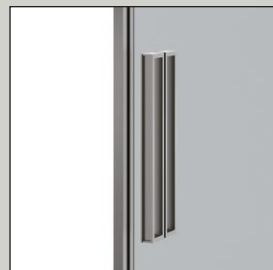

Type-B

坊主 “Bozu”

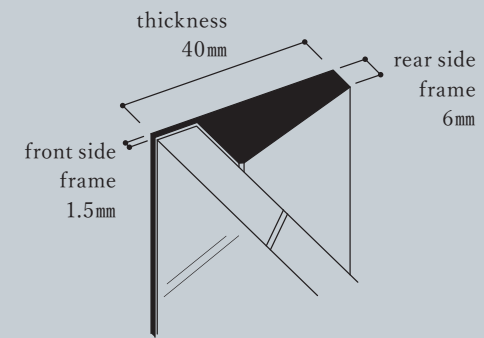

※  
MAX DH 2,700  
MAX DW 1,500

frame color : Granite  
glass color : Charcoal Grey × 2



利休より受け継がれる“侘”の象徴  
「坊主襖」より



Handle

Slide Door

Pivot Door

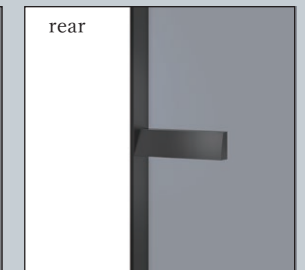
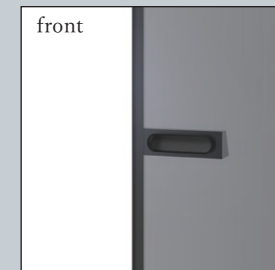
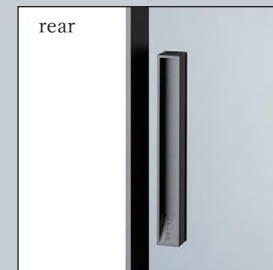

※ 扉の製作可能寸法は、ガラスの種類・諸条件によって異なります。詳しくはお問い合わせ下さい。  
Slide DoorのMIN DWはType-S、Type-B共通でDW700です。

# Floor hinge position

ヒンジ位置は、一般的なヒンジ位置であるEdge Pivotと、センター寄りで戸尻側/戸先側の比率が1 : 2.415となるInner Pivotの2種類が選べます。

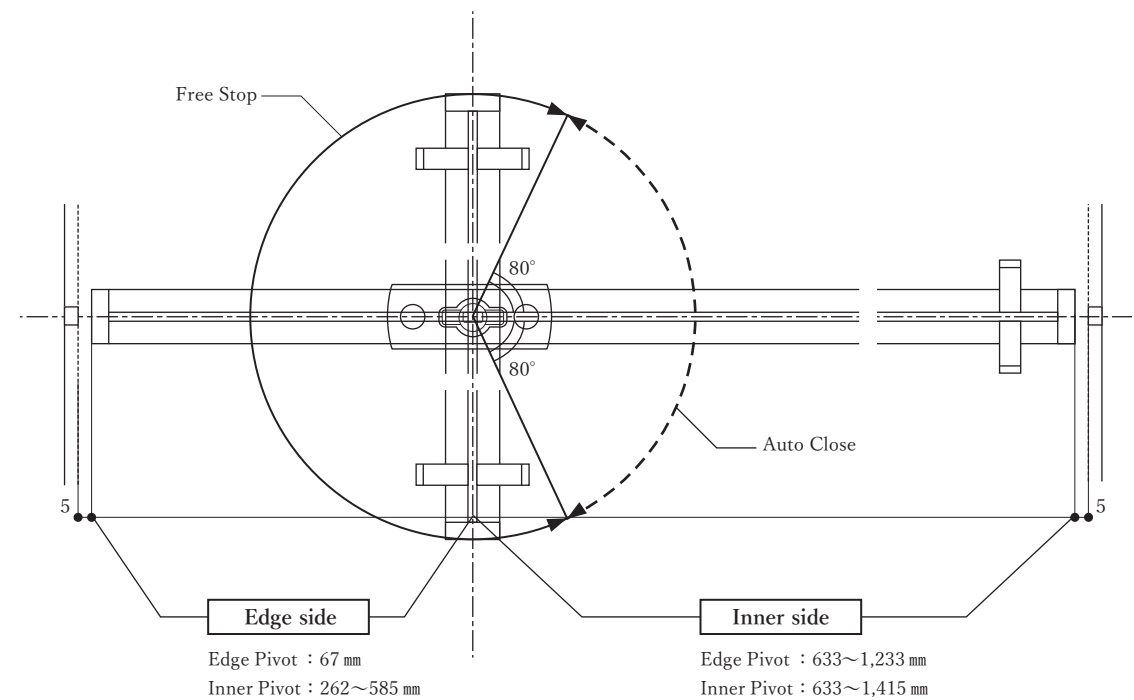
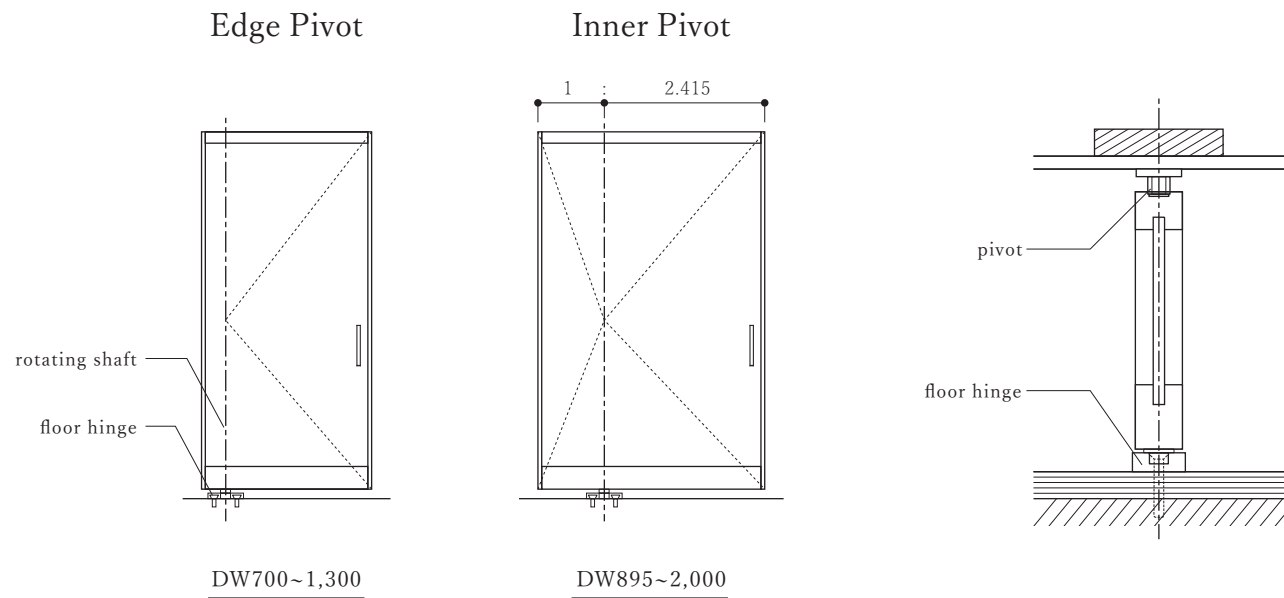

# Universal Design

一般的なドアは、ドアを開ける際に一度立ち止まりハンドルをつかむ動作が必要となるため、身体のバランスを崩しやすく動作に無駄が生じてしまいます。一方、Raiki Pivot Doorはドアの前でいったん立ち止まることなく、身体に負担がかからない状態で開閉動作をするため、無理のない動作で出入りすることができます。

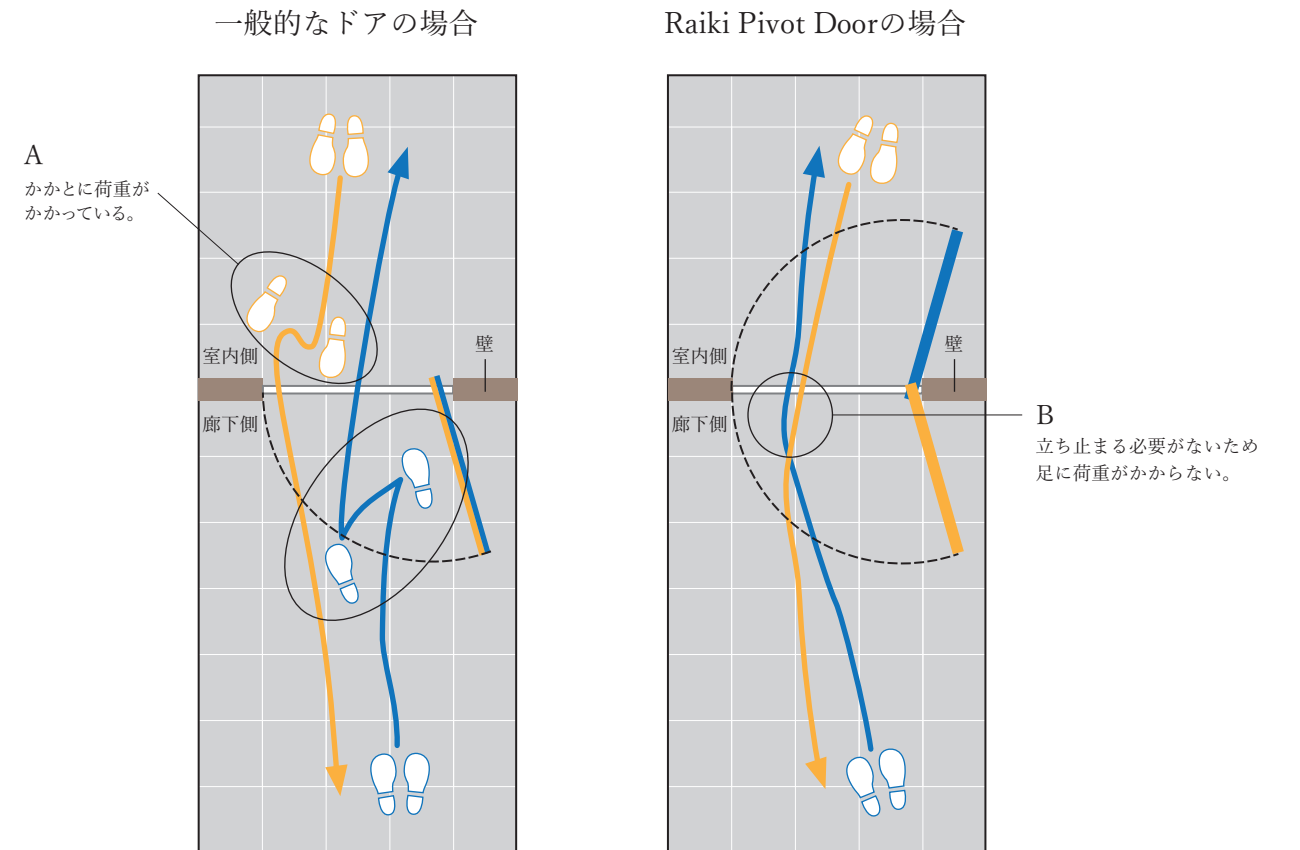

## 実験

A : 一旦立ち止まり、ハンドルをつかまなくてはならないため、身体のバランスを崩しやすく動作に無駄が生まれます。

B : 立ち止まる必要がなく、歩き出した流れのまま開閉を行うことができるので身体への負担がなく安定した状態で開閉操作が可能です。

## 実験条件

- 被験者 : 2名 (利き腕は全員右)
- A : 一般的なドア → DH2400 × DW800
- B : Raiki Pivot Door → DH2400 × DW800

室内側、廊下側からそれぞれ扉の開閉を行い、通過時間、VTR撮影を実施 (通過時間の計測は、基準点通過時間をストップウォッチで計測)



# The Cabinet





The Cabinet  
 metal : Platinum Beige  
 wood : Makore  
 glass : Clear  
 ¥ 7,293,000 (税込)



The Cabinet  
 metal : Platinum Beige  
 wood : Makore  
 glass : Clear  
 ¥ 5,544,000 (税込)





The Cabinet  
metal : Platinum Beige  
wood : Makore  
glass : Clear  
¥ 2,002,000 (税込) × 2





The Cabinet  
metal : Platinum Beige  
wood : Makore  
glass : Clear  
¥ 3,982,000 (税込)





# Detail : The Cabinet

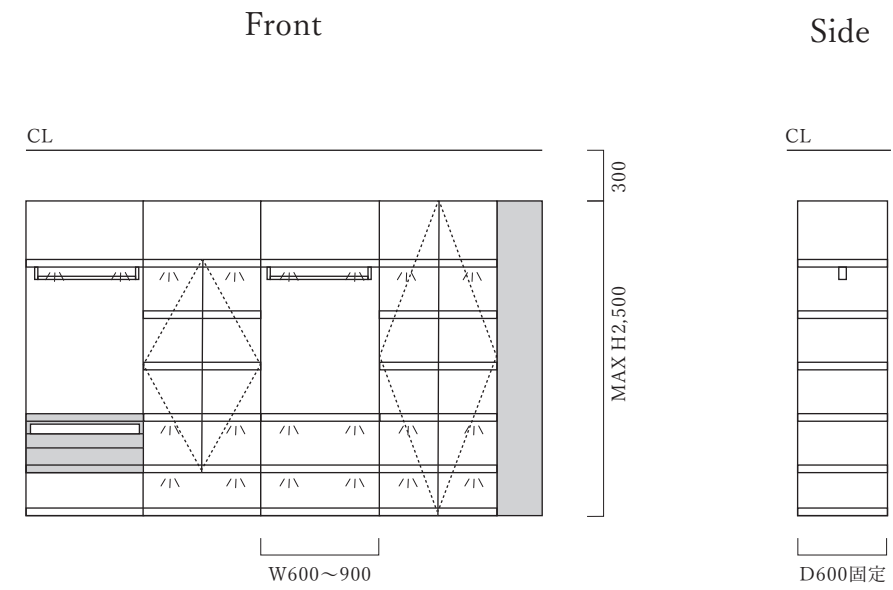
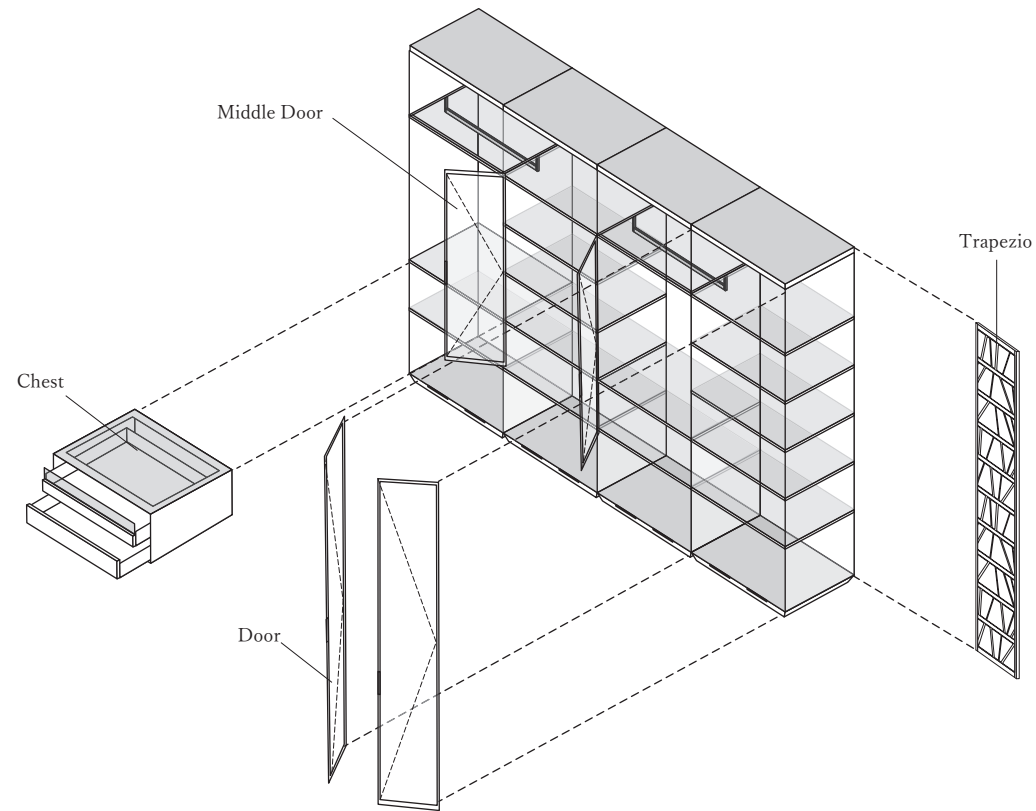



## Composition

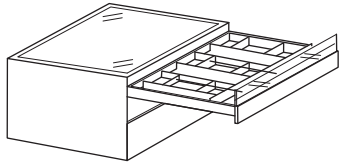

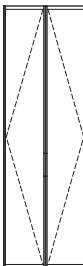
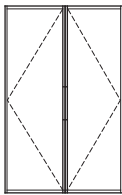
※製作可能寸法は仕様により異なります。詳しくはお問い合わせ下さい。

## Option

Panel			Door		Chest
Trapezio	Door	Middle Door			
					
¥ 308,000 (税込)	¥ 143,000 (税込) ×2	¥ 121,000 (税込) ×2	¥ 528,000 (税込)		

Board			
			
Glass Board (FIX) ¥ 55,000 (税込)	Glass Board (FIX+LED) ¥ 99,000 (税込)	Glass Board (FIX+H.P.) ¥ 77,000 (税込)	Glass Board (FIX+H.P.+LED) ¥ 121,000 (税込)



# The Shelf



The Shelf  
metal : Granite  
glass : Clear  
¥ 2,827,000 (税込)



The Shelf  
metal : Granite  
glass : Clear  
¥ 3,619,000 (税込)





The Shelf  
metal : Earth Black  
glass : Bronze  
¥ 3,091,000 (税込)





The Shelf  
metal : Earth Black  
glass : Clear  
¥ 6,798,000 (税込)



# Detail : The Shelf

## Composition

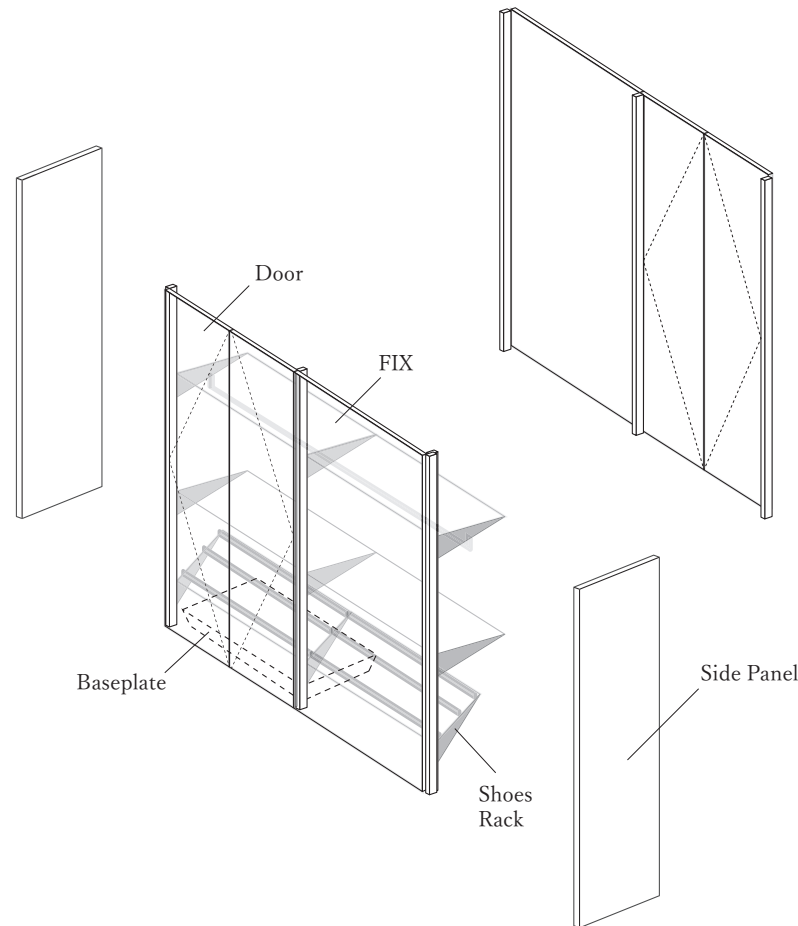

Front

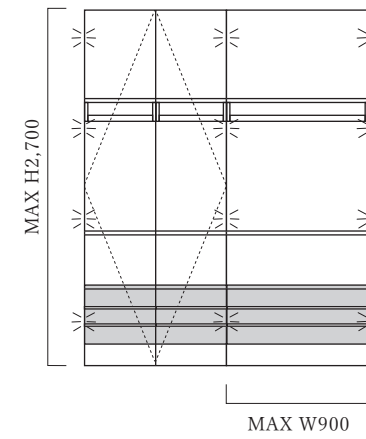

Side

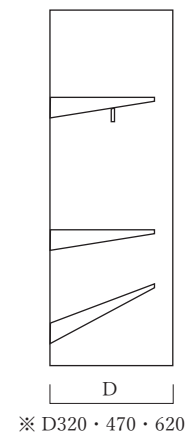

※製作可能寸法は仕様により異なります。詳しくはお問い合わせ下さい。

## Option

— Door —		— FIX —		— Side Panel —		
¥ 143,000 (税込) × 2枚	¥ 165,000 (税込)	¥ 583,000 (税込)	¥ 385,000 (税込)	Trapezio	112	Glass

— Board —			
Board ¥ 77,000 (税込)	Board (H.P.) ¥ 88,000 (税込) ※D620のみ	Shoes Rack ¥ 77,000 (税込) ※D620のみ	Baseplate ¥ 66,000 (税込)

# Layout Pattern

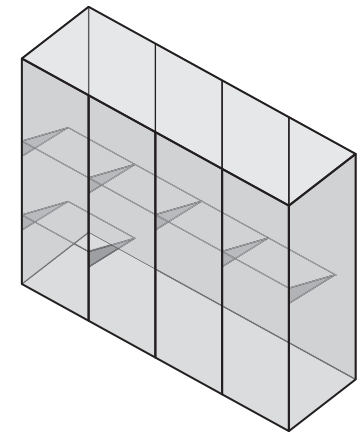
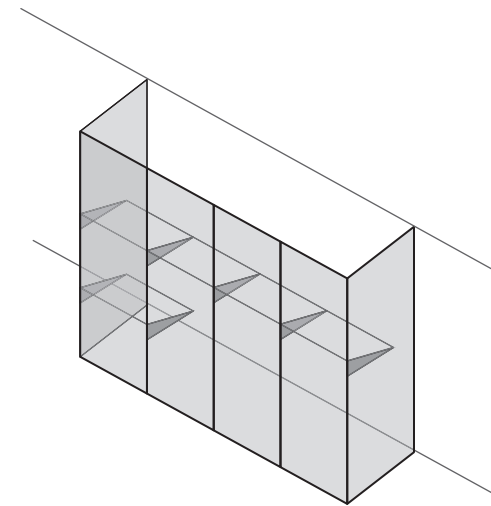
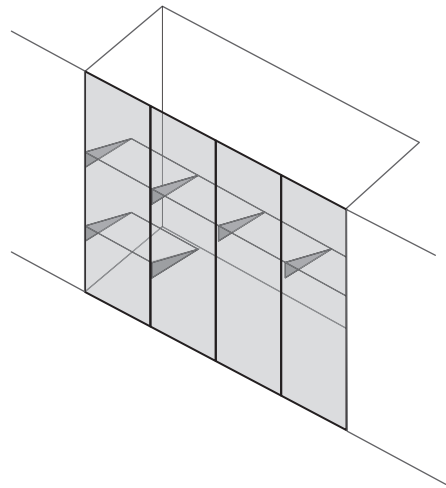
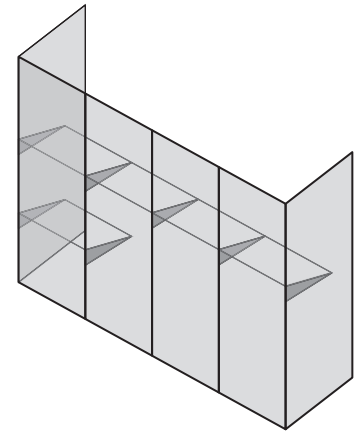
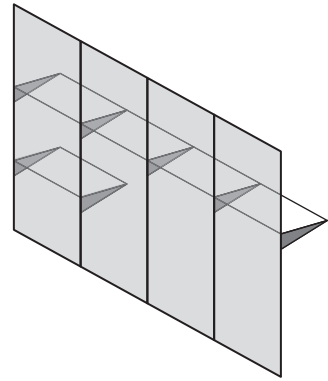



Letre



Letre  
metal : Platinum Beige  
wood : Makore  
ceramic : Imperiale  
ultrasuede : Ginger  
¥ 3,982,000 (税込)





Letre  
 metal : Platinum Beige  
 wood : Makore  
 leather : Grey  
 ultrasuede : Marronglacs  
 DrawerW1200 ¥ 803,000 (税込) Personal  
 86 Ottoman ¥ 451,000 (税込)

Letre  
 metal : Ash Silver  
 wood : Norte Oak  
 ceramic : Imperiale  
 ultrasuede : Tapioca  
 ¥ 7,238,000 (税込)





Letre

Letre

Letre  
metal : Platinum Beige  
wood : Makore  
ceramic : Imperiale  
ultrasuede : Ginger  
¥ 5,456,000 (税込)

98 Ottoman  
fabric : Zinc  
metal : Granite  
¥ 451,000 (税込)



# Detail : Letre

## Composition

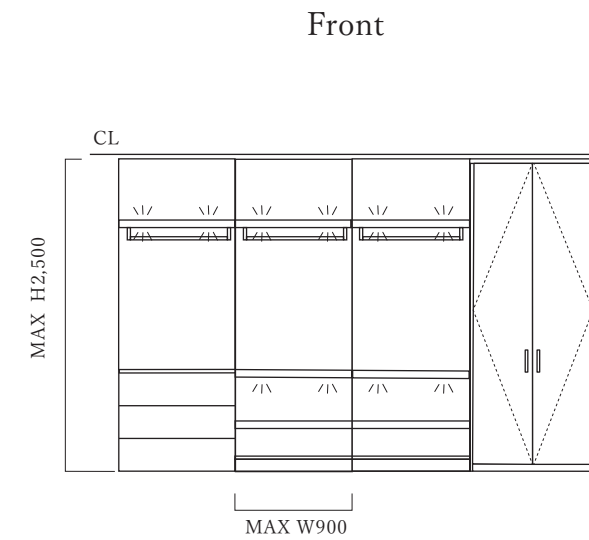
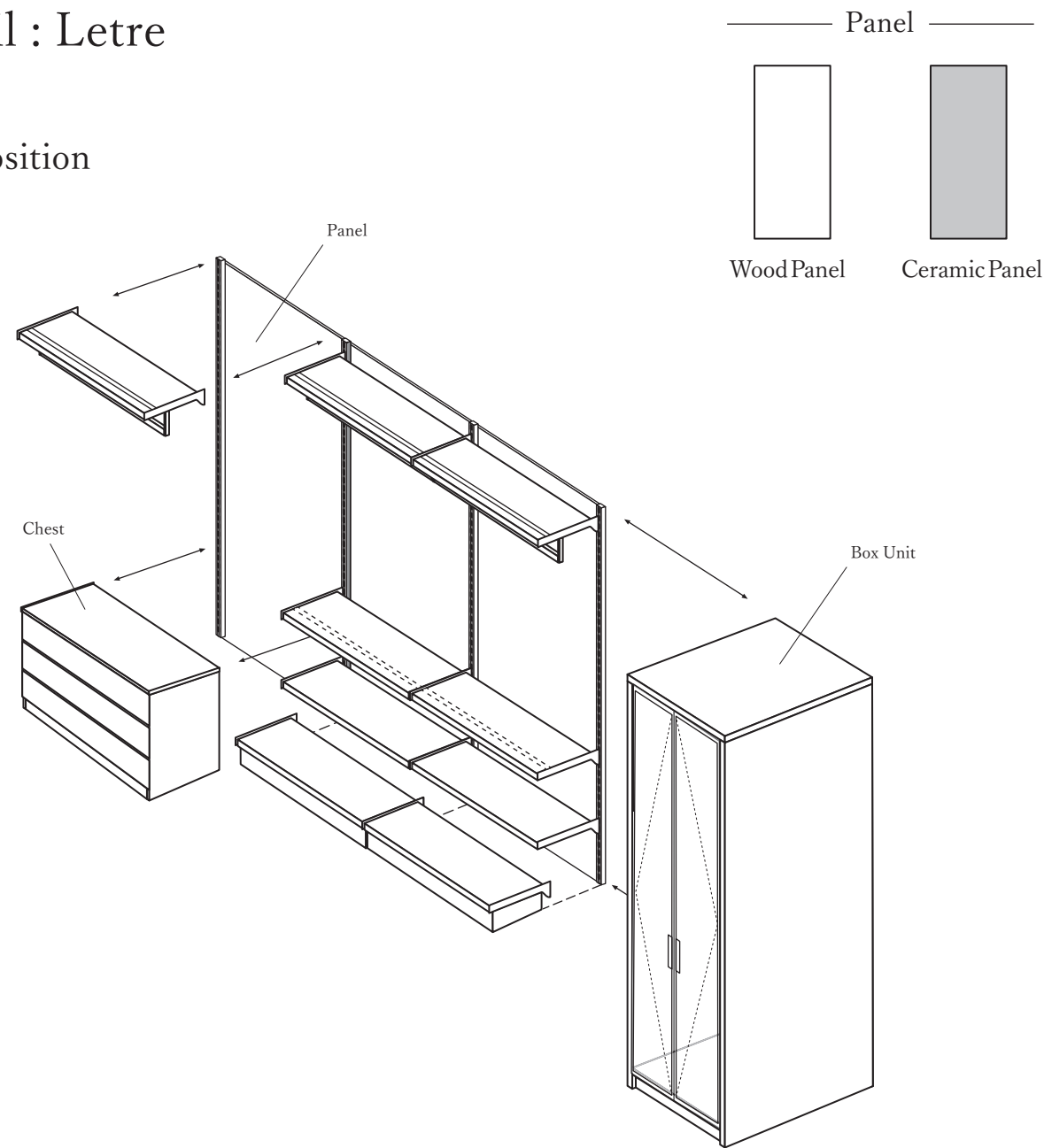

※製作可能寸法は仕様により異なります。詳しくはお問い合わせ下さい。

## Option

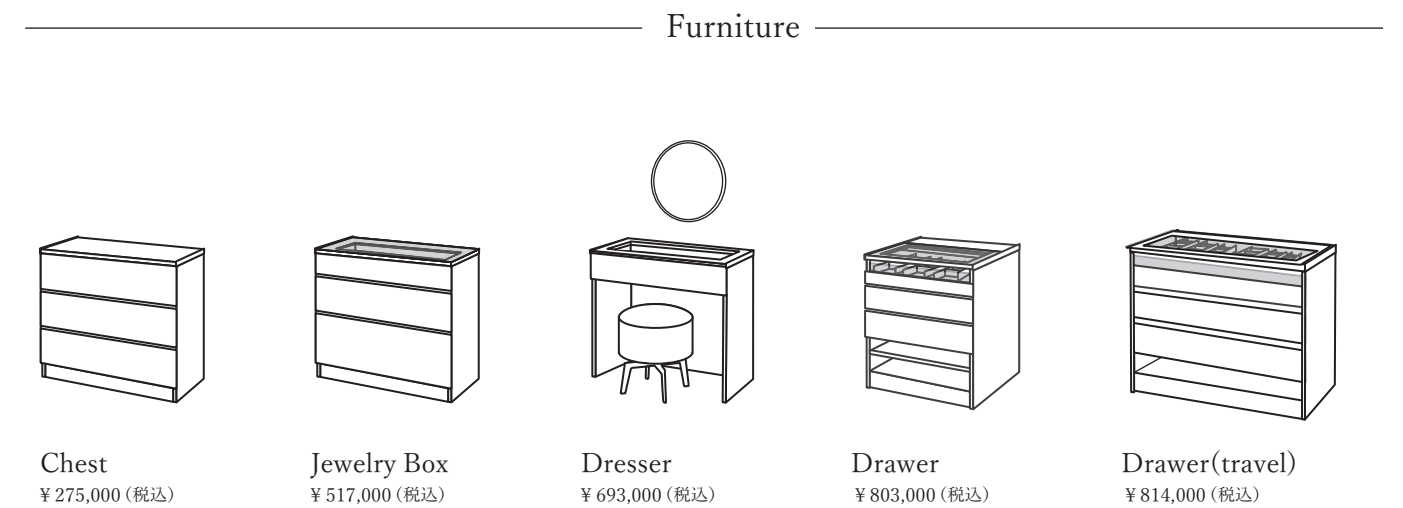
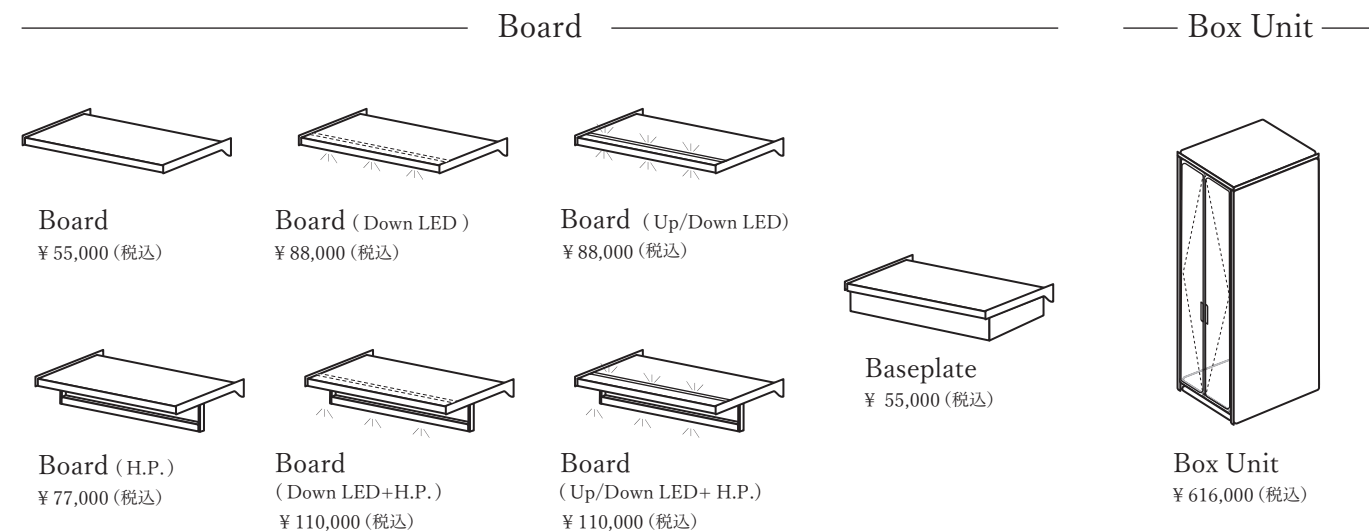

## Detail : Option Furniture



### Chest

metal : Platinum Beige  
 wood : Legacy Ash  
 ¥ 275,000 (税込)

Top



### Jewelry Box

metal : Platinum Beige  
 wood : Legacy Ash  
 imitation leather : Grey  
 ¥ 517,000 (税込)

Top



### Dresser

metal : Platinum Beige  
 wood : Legacy Ash  
 imitation leather : Grey  
 ultrasuede : Marronglaces  
 ¥ 693,000 (税込)

Top





# Detail : Option Furniture

## Drawer W700

metal : Platinum Beige  
wood : Legacy Ash  
imitation leather : Grey  
¥ 803,000 (税込)



Top



Front

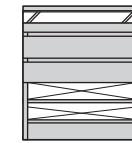

Back

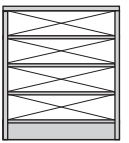

## Drawer W900

metal : Platinum Beige  
wood : Legacy Ash  
imitation leather : Grey  
¥ 803,000 (税込)



Top



Front

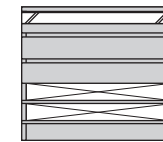

Back

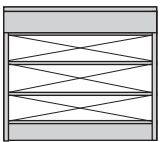

## Drawer [travel] W1200

metal : Platinum Beige  
wood : Legacy Ash  
imitation leather : Grey  
¥ 814,000 (税込)



Top



Front

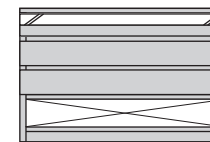

Back

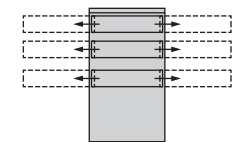
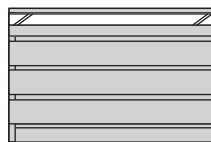

opens on both sides

# Teni





Teni  
metal : Olive Brown  
glass : Grey  
ceramic : Golden White  
mirrorpaint : Khaki  
¥ 3,817,000 (税込)

Raiki Loves **MARAZZI**





Teni  
 metal : Platinum Beige  
 glass : Grey  
 ceramic : Calacatta Black  
 mirrorpaint : Khaki  
 ¥ 4,961,000 (税込)

Raiki Loves **MARAZZI**



Teni  
 metal : Ash Silver  
 glass : Grey  
 ceramic : Statuario  
 mirrorpaint : White  
 ¥ 3,421,000 (税込)

Raiki Loves **MARAZZI**



# Detail : Teni

## Composition

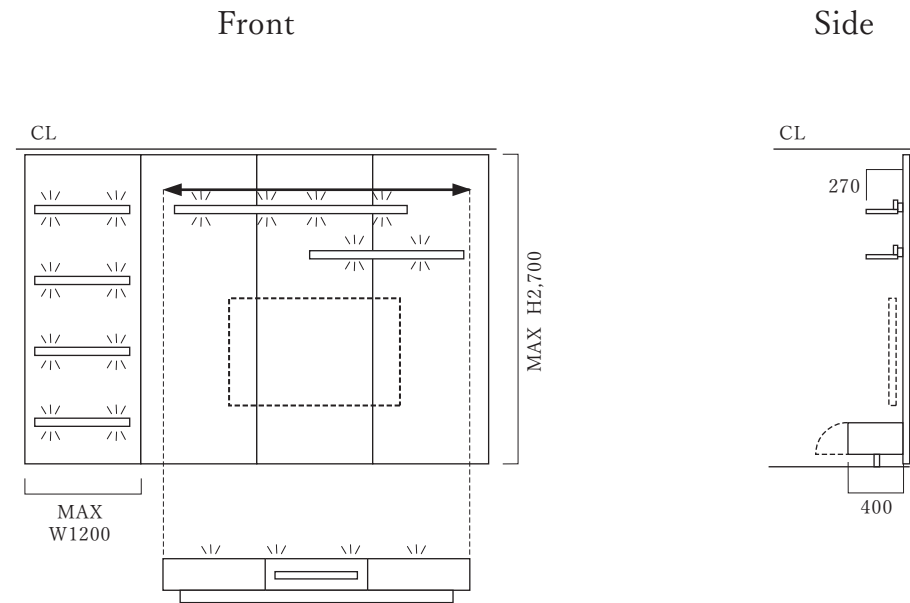
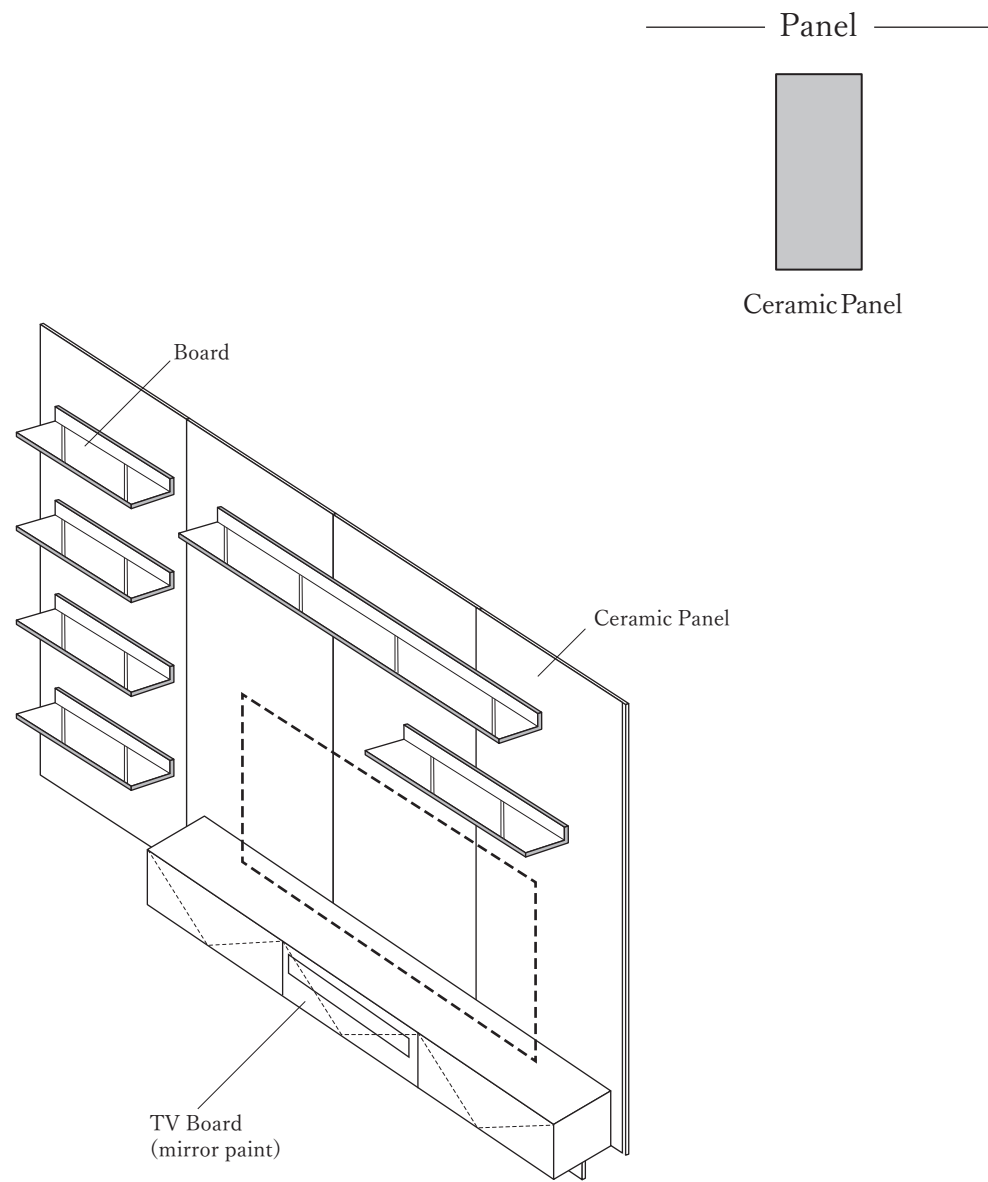

※衝突防止のため、棚板は“TV Boardの幅以内”のレイアウトになります。  
 ※製作可能寸法は仕様により異なります。詳しくはお問い合わせ下さい。

## Option

### TV Board

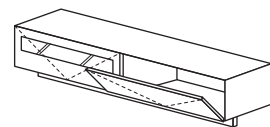

2span  
 ¥ 649,000 (税込)

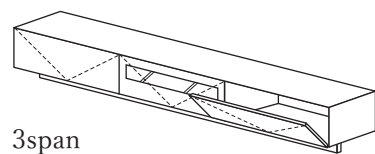

3span  
 ¥ 869,000 (税込)



塗装は鏡面仕上げとなります。ガラス付の扉であればリモコン受信可能のため、  
 収納した状態でAV機器を利用することができます。

### Board

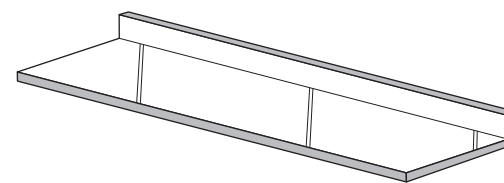

L600 ¥ 99,000 (税込)

L800 ¥ 110,000 (税込)

L1200 ¥ 143,000 (税込)

L1400 ¥ 154,000 (税込)

L2000 ¥ 198,000 (税込)

# Lounge





Sofa  
fabric(sofa/ottoman) : Zinc  
quartz : Moorland Fog  
metal : Platinum Beige  
wood : Makore  
¥ 3,935,800 (税込)





Sofa  
 leather (sofa) : White Leather  
 quartz : Statuario Maximus  
 metal : Platinum Beige  
 wood : European Walnut  
 ¥ 4,693,700 (税込)



Sofa  
 ultrasuede (sofa) : Orange Personal  
 (ottoman) : Sea Salt Personal  
 (stool) : Malibu  
 quartz : Statuario Maximus  
 metal : Ash Silver  
 ¥ 3,758,700 (税込)





fabric (sofa) : Charm  
 (ottoman) : Bates  
 ultrasuede (stool) : Pewter  
 quartz : Vanilla Noir  
 metal : Dark Chocolat  
 ¥3,011,800 (税込)

Combination Pattern

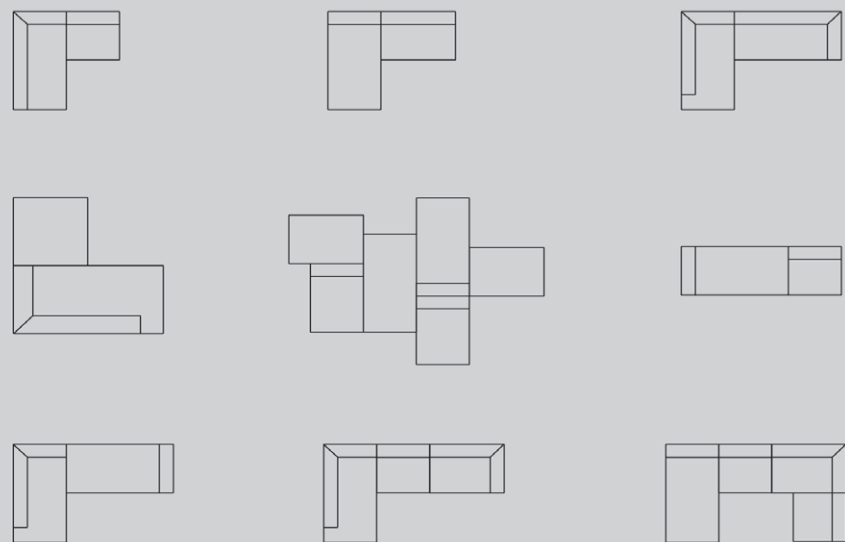

# Size Pattern

## Sofa 198

Fabric / Ultrasuede ¥ 682,000 (税込)  
Leather ¥ 946,000 (税込)

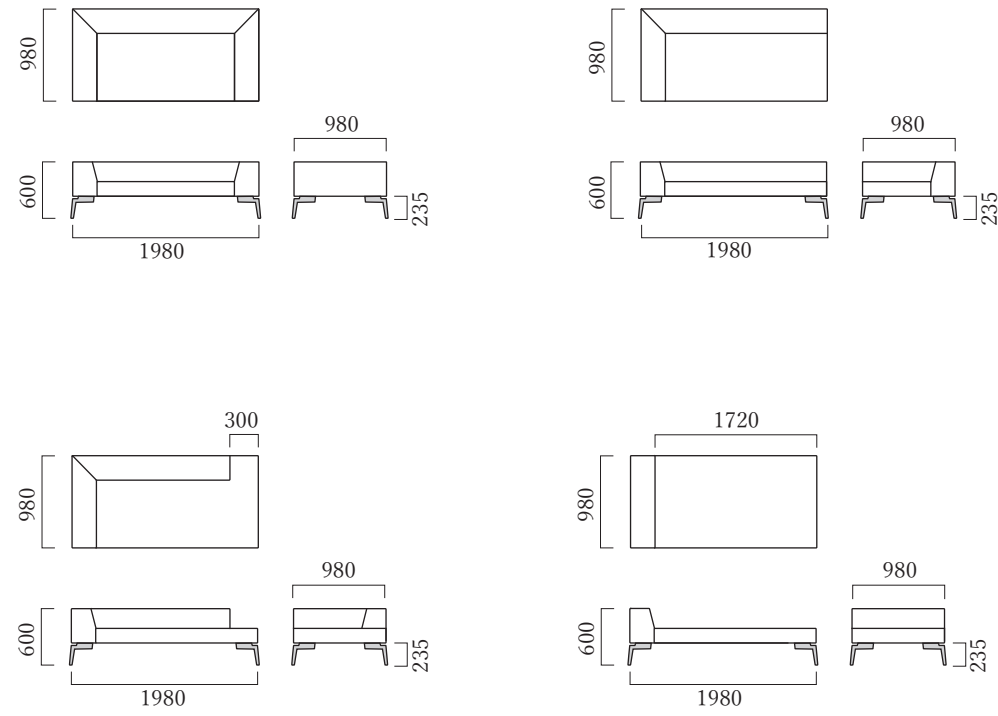

## Sofa 98 / Incline / Ottoman

Fabric / Ultrasuede ¥ 451,000 (税込)  
Leather ¥ 605,000 (税込)

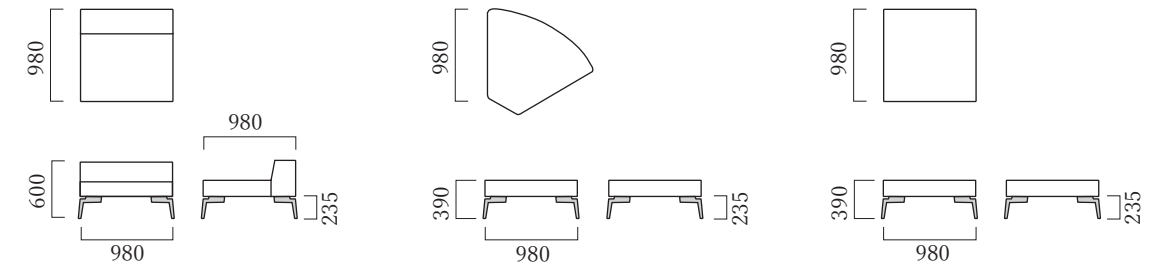

## Cushion

	Large	Medium	Small
Fabric / Ultrasuede	¥ 59,000 (税込)	¥ 37,400 (税込)	¥ 28,600 (税込)
Leather	¥ 119,900 (税込)	¥ 77,000 (税込)	¥ 55,000 (税込)

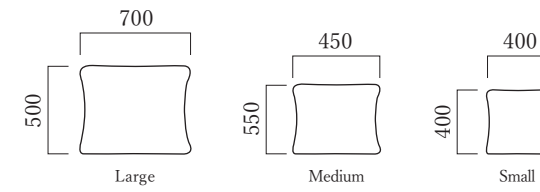

## Stool

Fabric / Ultrasuede ¥ 226,600 (税込)  
Leather ¥ 276,100 (税込)

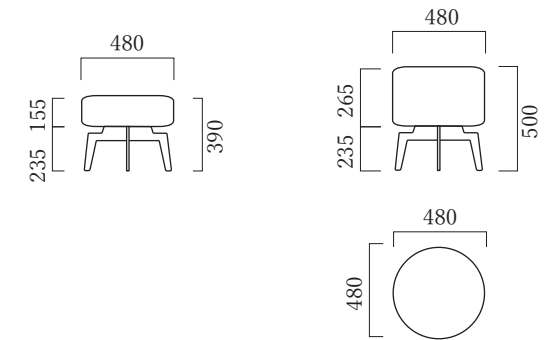

## Sofa 138

Fabric / Ultrasuede ¥ 550,000 (税込)  
Leather ¥ 726,000 (税込)

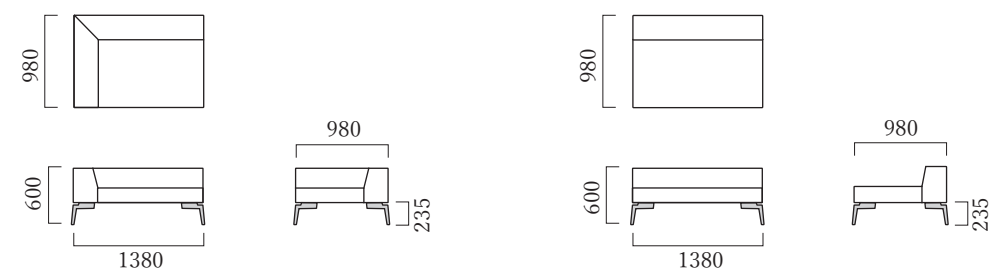

## Table

No drawer ¥ 154,000 (税込)  
With drawer ¥ 374,000 (税込)

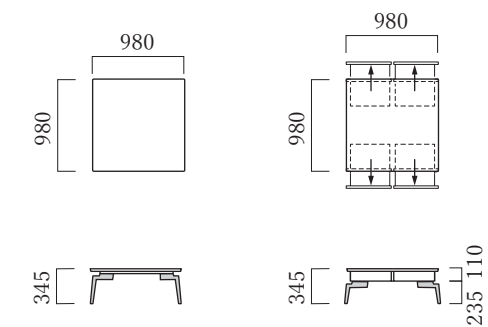

## Side Table

¥ 319,000 (税込)

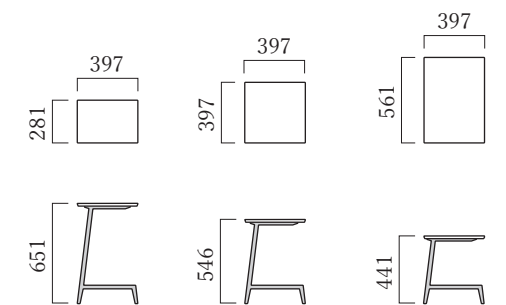



# Finishing

# Glass

## Laced Glass



Kojo  
光条



Akishino  
秋篠



Kashiki  
霞織



Yusa  
夕紗

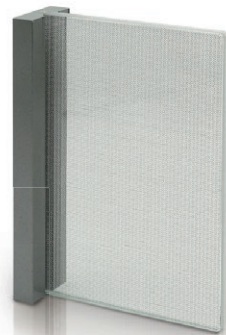

Akiyo  
秋夜



Yasa  
夜紗



Shigre White  
時雨/白



Shigre Beige  
時雨/茶



Shigre Grey  
時雨/灰



Seiha White  
静波/白



Seiha Beige  
静波/茶



Seiha Black  
静波/黒



# Glass

## Laced Glass

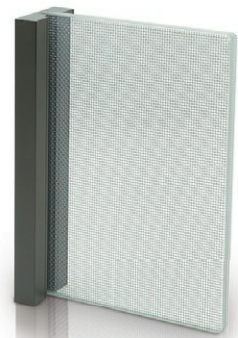

Coarse Metal Silver  
粗網/銀



Coarse Metal Bronze  
粗網/銅

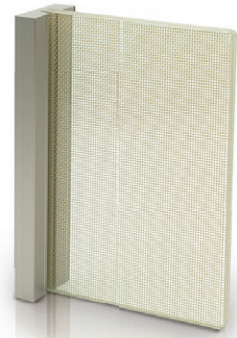

Coarse Metal Gold  
粗網/金



Koha Bronze  
荒波/銅



Koha Gold  
荒波/金



Koha Sliver  
荒波/銀

## Color Glass



Clear



White



Grey



Bronze



Charcoal Grey

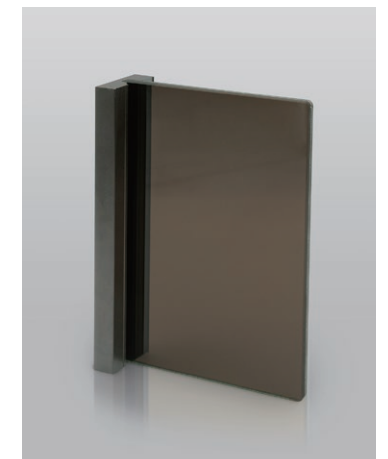

Dark Bronze

### Color 1

	Door	Cabinet	Shelf	Letre	Teni	Lounge		
Metal	◎	◎	◎	◎	◎	◎		Ash Silver
								Platinum Beige
								Dark Chocolat
								Earth Black
								Olive Brown
								Granite
								Marron Brown
								White ※1
Glass	○	◎	◎	○	—	—		P.94~97を参照。
Wood	—	○	—	◎	—	○		Norte Oak
								European Walnut
								Alezan Walnut
								Flam Oak
								Craft Wood
								Legacy Ash
								Plomb Ash
								Makore
	Ligne Cedar							
Quartz	—	—	—	—	—	○		Statuario Maximus
								Cloudburst Concrete
								Bianco Drift
								Moorland Fog
								Darcrest
								Vanilla Noir
Ceramic	○	—	—	○	◎	—		Golden White
								Statuario
								Calacatta Black
								Ceppo di Gre
								Imperiale
								Tafu

### Color 2

	Door	Cabinet	Shelf	Letre	Teni	Lounge		
Mirror Paint	—	—	—	—	◎	—		Midnight Blue
								Khaki
								Beige
								Dark Brown
								White
Painted Glass	—	—	—	—	◎	—		Blue Gracier
								Grey
								White
								Beige
Real Leather	—	—	—	○	—	○		Black
								White
								Brown
Imitation Leather (door)	○	—	—	—	—	—		Pearl
								Light Grey
								Vanilla White
								Cacao
								Dark Grey
								Plomb
								Grey
Imitation Leather (divider)	—	○	—	○	—	—		Brown
								White

















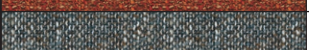





◎は必ずお選びいただく項目です。○は条件により選択可能な項目です。

※1 FillerとRailのみ

※2 Raiki The Door Type-B (Marazzi) の裏面に使用

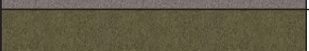
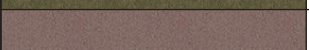

# Color 3

	Door	Cabinet	Shelf	Letre	Teri	Lounge		
Fabric	—	—	—	○	—	○		Natural
								Stone
								Chestnut
								Zinc
								Coal
								Charcoal
								Burnt Orange
								Airforce
								Mediterranean
								Teal
								Blue
								Cream
								Glacier
								Ash
								Bark
								Others <small>その他の生地はOfficial Storeでご確認ください。</small>
Ultrasuede	—	—	—	○	—	○		Pewter
								Carbon Gray
								Elephant
								Moss
								Marronglances
								Ginger
								African Violet
								Malibu
								Tapioca

◎は必ずお選びいただく項目です。○は条件により選択可能な項目です。

# Raiki



## ■ 販売元・製造元

辻産業株式会社 : 大阪府泉南郡田尻町吉見355-5 tel : 072-465-6347 fax : 072-466-3653

Raiki Store Osaka : 大阪府大阪市中央区西心齋橋1-5-5 アーバンBld.心齋橋5F tel : 06-6732-8992 mail : info@tsujisangyo.com

Raiki Store Fukuoka : 福岡県福岡市中央区天神1-1-1 アクロス福岡B1F tel : 092-791-8709 mail : info@tsujisangyo.com

## ■ 関東圏販売総代理

コンフォート株式会社(大手町ショールーム) : 東京都千代田区大手町1-3-1 JAビル15F tel : 03-6372-6180 fax : 03-6372-6183

販売・取扱店

※カタログに記載されている商品の外観・価格等は商品改良のために予告なく変更することがありますので、あらかじめご了承ください。

また、使用されているCG画像及び写真の色は印刷のため、実際の製品の色と多少異なる場合があります。

※本カタログには、特注色も掲載されています。